

重要事項：必ずお読みください

NABCO

ナブコ自動ドア 保守契約制度のご案内

NABCO AUTOMATIC DOOR
MAINTENANCE INFORMATION
FOR NATRUS

NATRUSシリーズ専用



自動ドアにも



自動ドアは、人が通行する度にドアの開閉を繰り返します。1日に1,500回自動ドアが開閉する場合、ドアの走行距離は1年間で約1,095kmになります(ドアストローク1,000mmとして計算、東京一博多間の列車の運行距離に相当)。休むことなくこれだけの長い距離を動き続ける自動ドアですから、メンテナンスなしという訳にはいきません。人間と同じように日頃から健康管理を行い、定期健診により健康状態を確認することが大切です。自動ドアを常にベストコンディションに保つためには、お客様自身による日常点検の他、専門業者による定期的な検査・調整を実施し、劣化・不具合の兆候が見られる場合は修理または部品交換を行い、設置当初の安全性能を維持することが必要です。



安全規格「JIS A 4722」が新しく制定されました。

JIS A 4722 歩行者用自動ドアセット—安全性

体の不自由な方、高齢者、子どもを含めた利用者にとっての安全を確保するために、自動ドアの構成要素(戸、駆動装置、起動装置、保護装置など)に関する要求事項、製造業者や設置・点検を行う専門業者が行うべき要求事項が規定されました。

JIS A 4722では、日常的な点検・清掃に加え、**製造業者の保全要領書に規定する周期で、専門業者による定期的な点検・保全を実施**し、安全機能・性能を維持させることが要求されています。

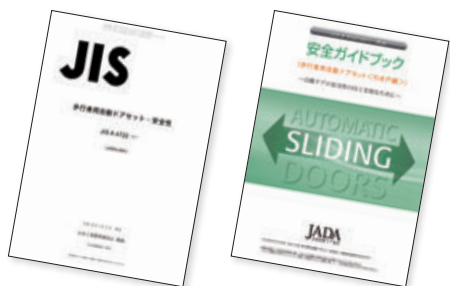

7.2 保全点検

専門業者による保全および点検を行わなければならない。

- a 製造業者の保全要領書で規定する指示事項
- b 自動ドアセットの適切な作動
- c 起動装置の適切な作動
- d 危険領域の回避および危険領域の保護のための適切な方策

保全および点検の結果は、保全点検記録に記録しなければならない。

製造業者の規定する保全および点検

メーカー	ナブテスコ株式会社	
商品名	NATRUS Vシリーズ 自動ドア開閉装置	
時期	保全・点検の周期	6ヶ月毎(年2回)~3ヶ月毎(年4回) ※設置環境または使用状況による
	最低検査周期	12ヶ月毎(年1回)
作業者	ナブコ自動ドア販売店の自動ドア施工技能士が自ら作業を行うか、又はその施工技能士に指導を受けた必要な技術力を有する者が作業する。	

定期健診が必要です。

センサーが正しく感知されないと

センサーは、自動ドアが停止中でもドア周辺の状況を常に読み取っています。温度や湿度、太陽光などの影響を受けやすく、状況に応じた調整が必要になります。

センサーエリアが狭いと

利用者の安全通行が確保できなくなり、衝突事故や挟まれ事故が発生する危険性があります。

レール・ドアハンガーが消耗すると

スムーズな開閉を損ない、ドアの動きがガタガタし、負担のかかるモーターの寿命が短くなります。

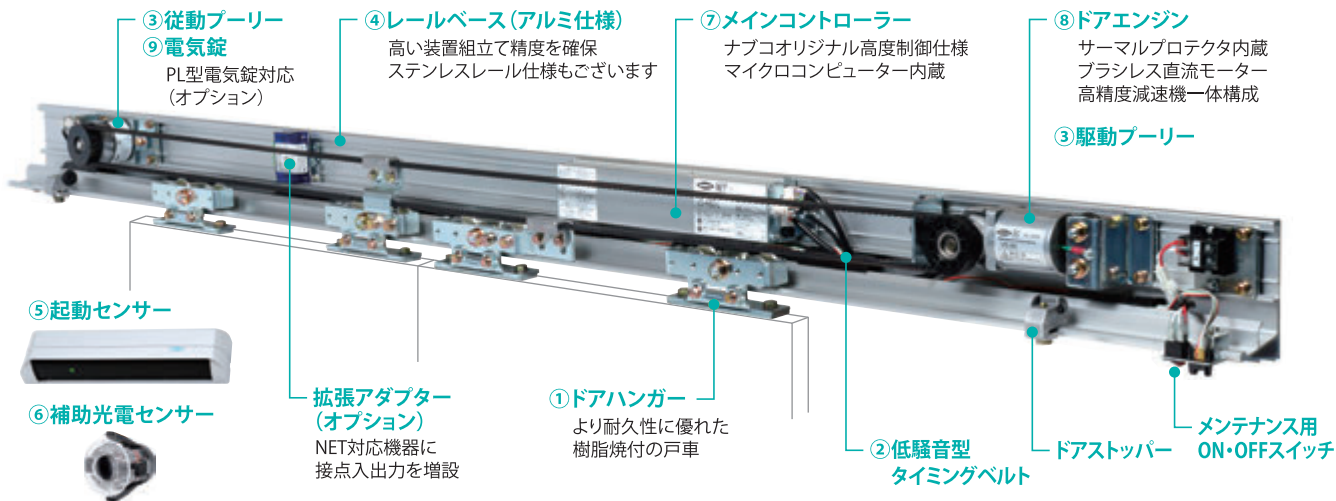

ボルトがゆるむと

各部取付ボルトは、ドアの開閉動作により少しずつゆるみが生じます。ゆるんでしまうと、ドアがガタつき、きちんと閉じなくなります。

モーターが劣化すると

モーターが動かす各部品の動作に影響し、ドアが開閉しません。点検作業により駆動軸の変型、摩耗をチェックします。

補助光電センサーが働かないと

通行中やドア付近に人がいる間は、ドアが閉じないように光電式のセンサーがついています。補助光電センサーが働かないと、挟まれ事故が発生する危険性があります。

自動ドアの安全対策

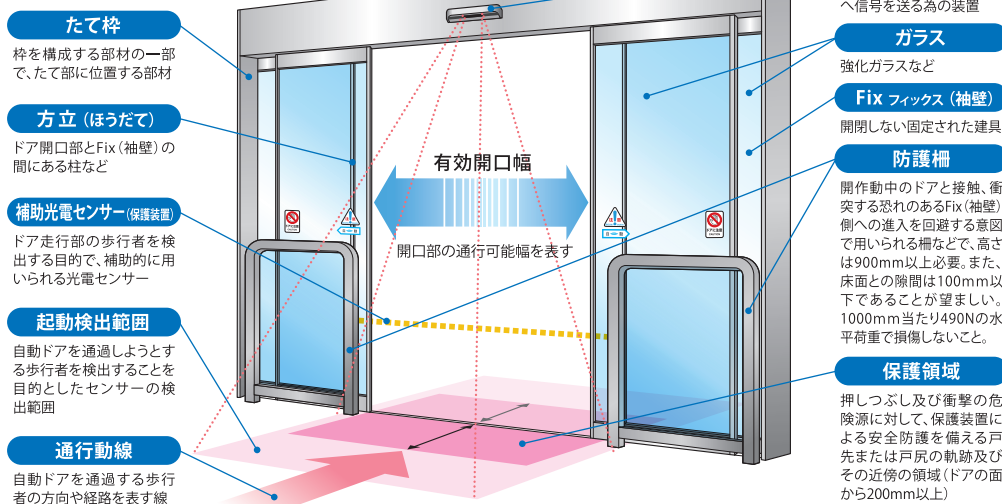

開作時の安全対策

引き込まれ・指はさみ防止対策

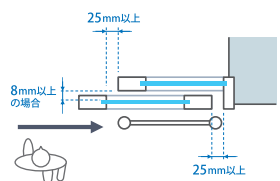

安全距離の確保

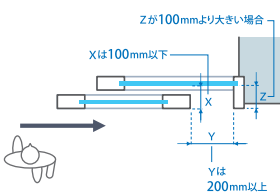

案内・警告表示



衝突防止対策

センサー検出範囲

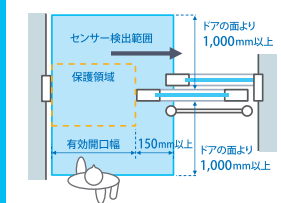

開作時の安全対策

保護領域の通行者の検出

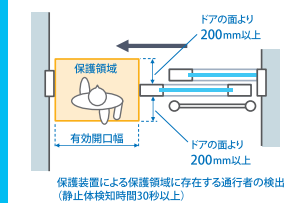

ガードスクリーン・防護柵の設置

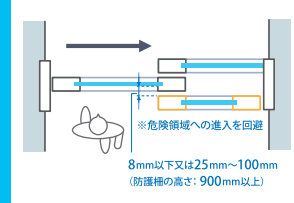

上記はJIS A 4722で制定されている安全対策の一部になります。設置環境や現場の条件に適した方策をとる必要があります。



保守契約加入により、 365日自動ドアの安全と快適をサポートします。

保守契約のメリット



専門技術者(自動ドア施工技能士)による確かな点検

自動ドア施工技能士は厚生労働省認定の国家資格です。施工技能士が正しい施工・調整をし、適正な保守を実施します。これにより安全性の高い自動ドアシステムとしての機能が発揮され、お客様に満足していただける自動ドアとなります。



自動ドア製造・施工・メンテナンスのトータルサービス

設計から施工・メンテナンスにわたり、ナブコグループが一貫してトータルなサービスを保証しております。



24時間365日対応 コールセンター

「お客様第一主義」を基本に安全と安心を提供するため、ナブココールセンターを設置しております。システム管理による「24時間365日対応」で自動ドア修理に対応しておりますので、より安心してご利用いただけます。



故障時優先対応

万一の故障時も保守契約をいただいているお客様は優先対応が受けられ、更に安心してご利用いただけます。(故障状況・作業員の配置状況により優先対応とならない場合がございます。)



常に自動ドアを ベストな状態に保てます

自動ドアは機械と電子機器などで構成する高度なシステム製品です。連日の稼働による摩耗や材料の劣化などで緩やかな性能の低下は避けられません。好調に動いているように見えても刻々と性能は変化しますので、定期的な点検・整備が必要です。



保守契約を結んでいただくと お客様の自動ドア修理工賃は無料

メンテナンス契約をすると、自動ドア点検・自動ドア修理時の基本技術料・諸経費が無償で受けられます。



自動ドア取替部品は 優遇価格

保守契約先特別価格にてご提供いたします。定期点検により、装置のコンディションに合わせた計画的な保全をご提案します。



お客様の自動ドアの 管理業務代行

建物管理者の管理業務が円滑に行えるよう、お客様に代わって自動ドアのメンテナンスを行います。

ナトラス
NATRUSなら管理品質を落とさず、維持コストの削減ができます。

\ NATRUS自動ドアの特長・保守機能 /

24時間365日

自動ドア自身による
リアルタイム相互監視

24時間365日、自動ドア装置の各機器の状態をCAN通信によるネットワークにて常時監視します。

セルフチェック

1開閉毎の
「安全」テスト機能

ドアが動く前に安全機能に異常がないかを毎回確認・テストします。不具合があれば安全に作動します。

LED点滅

機器トラブル
お知らせサイン

自動ドアからの合図により、必要なときに臨時整備の依頼が可能です。

ロングライフ設計

戸車の耐脱輪性能アップ・
長寿命設計部品

トラブルの減少とともに交換サイクルの延長を実現できます。

年2回点検のNATRUS専用の新しい保守契約プランが誕生!

管理品質を落とさずに、維持コストの削減が可能です。

おすすめ

NATRUS スタンダード NS-2

- 年2回点検でコストダウン
- 長くお使いいただくための消耗部品は無償
※ドアハンガー・ベルト・プーリー

標準プラン

初年度加入価格 (お引き渡し後1年以内加入)

V-60/85/150/250タイプ共通

36,000円/年 (月額3,000円)
税込39,600円/年 (月額3,300円)

※2年目以降加入の場合 40,000円/年 (月額3,333円)
税込44,000円/年 (月額3,666円)

定期点検回数

年2回の定期保守 + 臨時保守
(JIS適合検査含む)

作業工賃 (修理作業・部品交換作業・出勤費)

無償

※夜間・休日の出勤費のみ一部有償

契約内無償交換部品

①ドアハンガー ②ベルト ③プーリー

NATRUS プレミアム NP-2

- 完全定額のフルタイム安心プラン
- 交換部品はすべて無償 (最新の機種に交換!)

完全定額管理プラン

初年度加入価格 (お引き渡し後1年以内加入)

機種別料金

V-60タイプ 60,000円/年 (月額5,000円)
税込66,000円/年 (月額5,500円)

V-85タイプ 72,000円/年 (月額6,000円)
税込79,200円/年 (月額6,600円)

V-150タイプ 84,000円/年 (月額7,000円)
税込92,400円/年 (月額7,700円)

V-250タイプ 96,000円/年 (月額8,000円)
税込105,600円/年 (月額8,800円)

定期点検回数

年2回の定期保守 + 臨時保守
(JIS適合検査含む)

作業工賃 (修理作業・部品交換作業・出勤費)

無償 (終日)

契約内無償交換部品 対象部品すべて

①ドアハンガー ②ベルト ③プーリー ④レールベース
⑤起動センサー ⑥補助光電センサー ⑦コントローラー
⑧ドアエンジン
同グレードの最新機種へ交換します。

※途中加入の場合は有償にて加入前整備の実施が必要です。

オプション

点検回数追加 (1回あたり)

上記 + 9,000円/年 (月額750円)
税込+9,900円/年 (月額825円)

時間外出動費 (NATRUSスタンダード)

夜間 (18時~22時) 5,000円 税込 5,500円
深夜・早朝 (22時~翌8時) 10,000円 税込 11,000円
日曜・祝日 (8時~18時) 5,000円 税込 5,500円

オプション

点検回数追加 (1回あたり)

上記 + 9,000円/年 (月額750円)
税込+9,900円/年 (月額825円)

契約内交換部品 (オプション)

⑨電気錠 + 18,000円 (月額1,500円) 税込+19,800円 (月額1,650円)
⑩バッテリー + 12,000円 (月額1,000円) 税込+13,200円 (月額1,100円)

※特殊ドアに関してはその都度お見積いたします。※夜間・休日の点検指定の際は割増料金となります。

※天災不測の事故や不可抗力による修理費、復旧工事費、お客様による改造、移設、使用上の不備・誤りによる修理費、復旧工事費は、別途お見積させていただきます。

オンコール修理

	保守契約未加入	保守契約加入 NATRUS スタンダード	保守契約加入 NATRUS プレミアム
基本技術料	14,000円 <small>税込15,400円</small>	無償	無償
出勤諸経費	4,000円 <small>税込4,400円</small>	無償 <small>(夜間・休日は一部有償)</small>	無償
時間外出動費	有償	有償 <small>(契約先割引あり)</small>	無償
部品代	有償	有償 <small>(契約先割引あり)</small>	無償
取替作業料	有償	無償	無償



ナブコ自動ドアのメンテナンスは正規販売会社におまかせください

ナブコ自動ドアのスペシャリストによるメンテナンス

ナブコ自動ドア「専門」の経験豊富なサービスマンが対応します。

専用テスターによる詳細点検

ナブコ自動ドア専用設定・診断端末「NETハンディターミナル」により、ご使用状況や外観からは判断できない不具合まで診断可能です。

交換部品は専用設計された「純正部品」を使用

万が一に備え、メーカー純正部品を十分に在庫しております。

製造・設置からアフターメンテまで一貫した対応

ナブコグループが一貫してトータルなサービスを保証します。



ナブコネットワーク

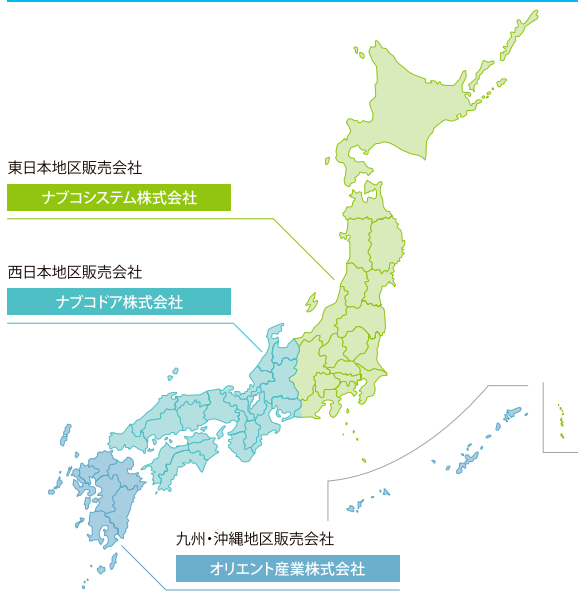

全国100ヶ所以上のサービスステーションへご相談ください。

故障の場合や、アフターサービスに関するご相談は、お客様がお住まいの地域のNABCOの正規販売会社へご連絡ください。各営業所の連絡先はこちらからご確認ください。

ナブココールセンター
東日本地区
☎ 0120-0725-86

西日本地区
☎ 0120-891-222

九州・沖縄地区
☎ 0120-686-727



ナブコシステム株式会社

<https://www.nabcosystem.co.jp>

〒100-6032 東京都千代田区霞が関3-2-5 霞が関ビル32階
保守推進部 TEL.03-3593-0181

24時間365日対応

メンテナンス・サポートサービスの
ご連絡は、ナブココールセンター ☎ 0120-0725-86